



КОНЦЕПЦИЯ БЛАГОУСТРОЙСТВА ТЕРРИТОРИИ ОБЩЕСТВЕННОГО ПРОСТРАНСТВА **НОВОСИБИРСК, ПОЙМА РЕКИ ЕЛЬЦОВКА-1**

Содержание

ПРИНЦИПЫ ПРОЕКТА

- 1 Ситуационный план
Местоположение на карте города
- 2 Ситуационный план
Местоположение в составе парка в пойме реки Ельцовка-1
- 3 Градостроительный и районный контекст
- 4 Этапы реализации благоустройства
- 5 Экологический статус территории
- 6 Общие границы территории благоустройства парка Ельцовка-1
- 7 Этапы формирования
Обоснования концепции
 - 8.1 Объемно-пространственная концепция
“Зеленая магистраль”
 - 8.2 Концепция дизайн-кода
“Инверсия”
 - 8.3 Социальная концепция

Проблемы территории

- 10.1 Проблемы территории
- 10.2 Проблемы территории
- 11 Техничко-экономические показатели
- Визуализации
 - 12.1 Общий вид сверху
 - 12.2 Вид на смотровую площадку
 - 12.3 Вид на тихую зону
 - 12.4 Вид на детскую площадку
 - 12.5 3D виды
 - 12.6 Вид на родник
 - 12.7 Общий вид сверху
(зимние праздники)
- 13 Функциональное зонирование
- 14 Генеральный план-схема благоустройства

Покрытия и материалы

- 15.1 Генеральный план-схема твердых дорожных покрытий и материалов
- 15.2 Покрытия и материалы
- Решения по озеленению
 - 16.1 План озеленения
 - 16.2 Основные принципы озеленения
 - 16.3 Типы озеленения (видовой состав)
- Малые архитектурные формы
 - 17.1 План малых архитектурных форм
 - 17.2 Ведомость малых архитектурных форм
 - 17.3 Смотровая площадка
 - 17.4 Информационный стенд с картой
 - 17.5 Сцена и кафе
- Решения по освещению
 - 18.1 План освещения
 - 18.2 Ведомость элементов освещения
- 19 Примеры рекомендуемых мероприятий в Ельцовском парке
- 20 Палитра возможных вариантов повседневного досуга по типам аудитории в Ельцовском парке
- 21 Круглогодичная событийная программа

ПРИНЦИПЫ ПРОЕКТА



КОМФОРТ

Благоустройство городских пространств должно учитывать их многостороннее функциональное использование и посещаемость и делать их комфортными для любых типов пользователей.



БЕЗОПАСНОСТЬ

Безопасность — важная характеристика качественного общественного пространства. Для обеспечения этой составляющей участники должны предусмотреть ряд мер, в том числе организацию освещения, отсутствие «слепых» зон, устройство пешеходной эстакады. Чувство комфорта и беспрепятственное передвижение для пешехода должно быть достигнуто на всей территории парка.



ЭКОЛОГИЧНОСТЬ

Городские парки должны создавать максимально здоровую среду, отвечающую принципам устойчивого развития. Необходимо увеличивать площадь зеленых насаждений с учетом особенностей климата и эксплуатации, обеспечить уход за уже существующими насаждениями.



УНИКАЛЬНОСТЬ

Каждый парк уникален благодаря своему расположению и назначению. В проекте благоустройства важно подчеркнуть уникальный характер парка и усилить его с помощью концепции Зеленой магистрали и дизайн-кода «инверсия».



РАЗНООБРАЗИЕ

Разнообразие среды позволяет охватить максимальный спектр потребностей и обеспечивает визуальную насыщенность пространства с помощью акцентирования значимых объектов. Помимо основных функциональных зон, следует предусмотреть обустройство мест для встреч и отдыха, а также маршрутов для пешеходов с различными запросами.

1 СИТУАЦИОННЫЙ ПЛАН

МЕСТОПОЛОЖЕНИЕ НА КАРТЕ ГОРОДА



Участок находится между Ипподромской магистралью и Красным проспектом. В 15 минутах ходьбы от площади Калинина.

2 СИТУАЦИОННЫЙ ПЛАН

МЕСТОПОЛОЖЕНИЕ В СОСТАВЕ ПАРКА В ПОЙМЕ РЕКИ ЕЛЬЦОВКА-1

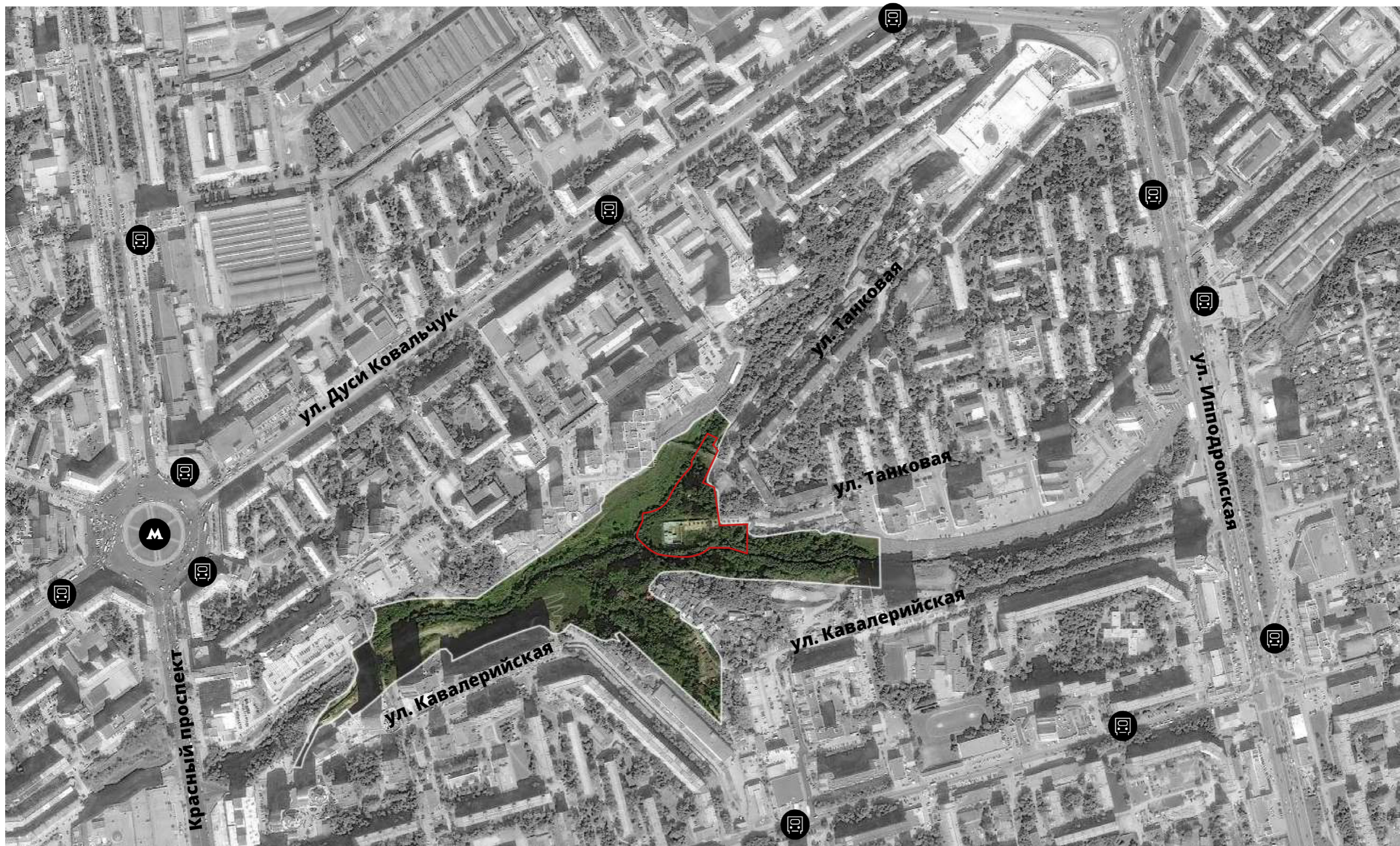

— Проектируемая территория

3 ГРАДОСТРОИТЕЛЬНЫЙ И РАЙОННЫЙ КОНТЕКСТ

ОБЩЕСТВЕННЫЕ ПРОСТРАНСТВА



Ельцовский парк является транзитным, что обеспечивает его большую проходимость. Проектом предлагается насытить территорию путем создания новых возможностей проведения досуга, улучшения ее качеств, гарантирующих комфорт пребывания людей.

ОБЪЕКТЫ ПРИТЯЖЕНИЯ

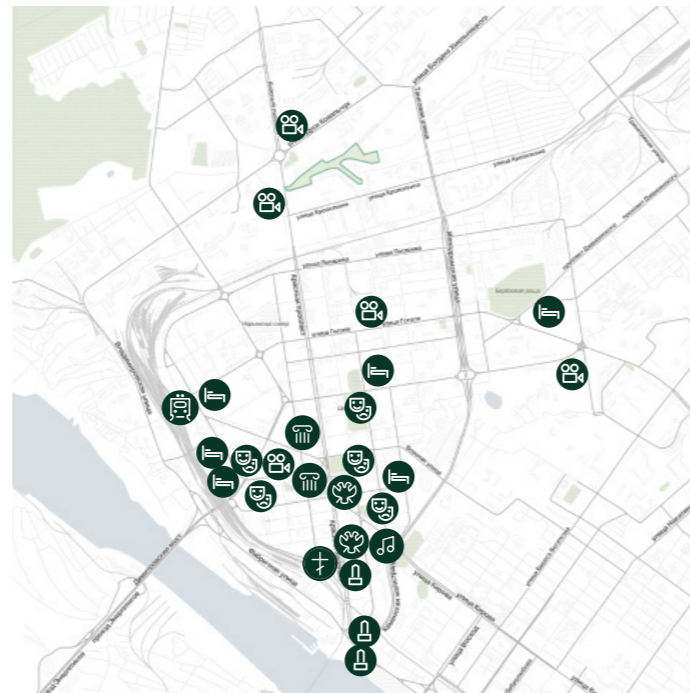

Значительная часть точек притяжения и скопления большого количества людей прилегает к проектируемой территории: станция метро «Заельцовская», ТРЦ «Ройял-парк», где проходят различные городские праздники.

ЛАНДШАФТ



Парк располагается в пойме реки Ельцовка-1. С двух сторон территория ограничена крутыми склонами.

ДОСТУПНОСТЬ

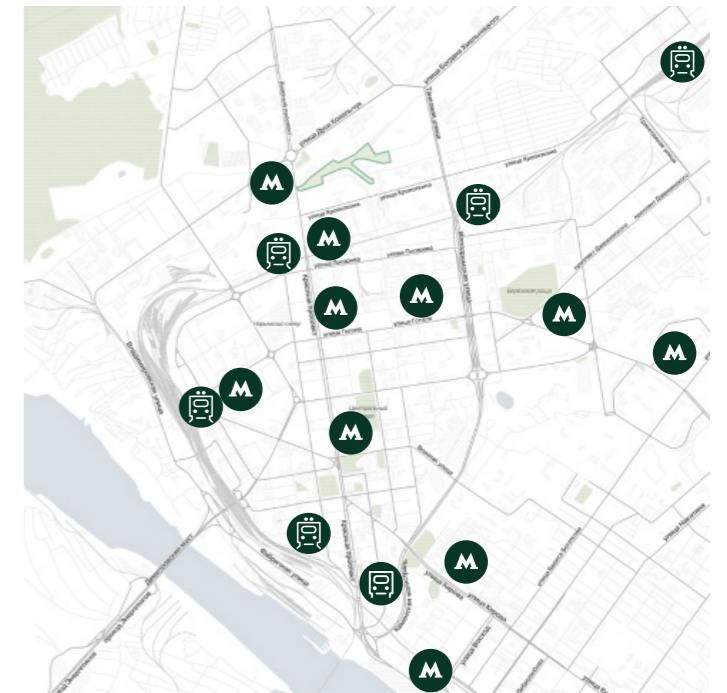

Территория расположена в зоне крупного транспортного узла города, на ней пересекаются маршруты городского транспорта (метро, автобус, троллейбус). Благодаря этому она является легко доступной именно на общественном транспорте. Также парк сам по себе является транзитной зоной, по его территории люди передвигаются от остановок, магазинов к жилым домам и обратно.

4 ЭТАПЫ РЕАЛИЗАЦИИ БЛАГОУСТРОЙСТВА

Реализация парка начинается с оформления входных групп и создания центрального ядра притяжения. В связи со значительными перепадами рельефа, в первую очередь необходимо освоить наиболее пологие участки территории.



5 ЭКОЛОГИЧЕСКИЙ СТАТУС ТЕРРИТОРИИ

На участке протекает 11 километровая река Ельцовка-1, которая на сегодняшний день находится в запущенном состоянии.

Пойма реки Ельцовка 1-я является уникальным «зеленым» местом, находящемся в центра города Новосибирска. Здесь растет множество видов полевых цветов, а также крупные деревья, грибы, несколько видов ягод (костяника, земляника, брусника). В районе реки встречаются и представители животного мира: утки, бурундуки, сороки, поползни.

Территория находится на рельефе со значительными перепадами, центральная часть парка располагается в самой низкой точке оврага.

Фото: проект «Ельцовка - первая!» (https://vk.com/eltsovka_pervaya, <https://www.inaturalist.org>)



Цветение ивы



Серая утка



Кряква



Костяника



Сморчок высокий



Бурундук

6 ОБЩИЕ ГРАНИЦЫ ТЕРРИТОРИИ БЛАГОУСТРОЙСТВА ПАРКА ЕЛЬЦОВКА-1

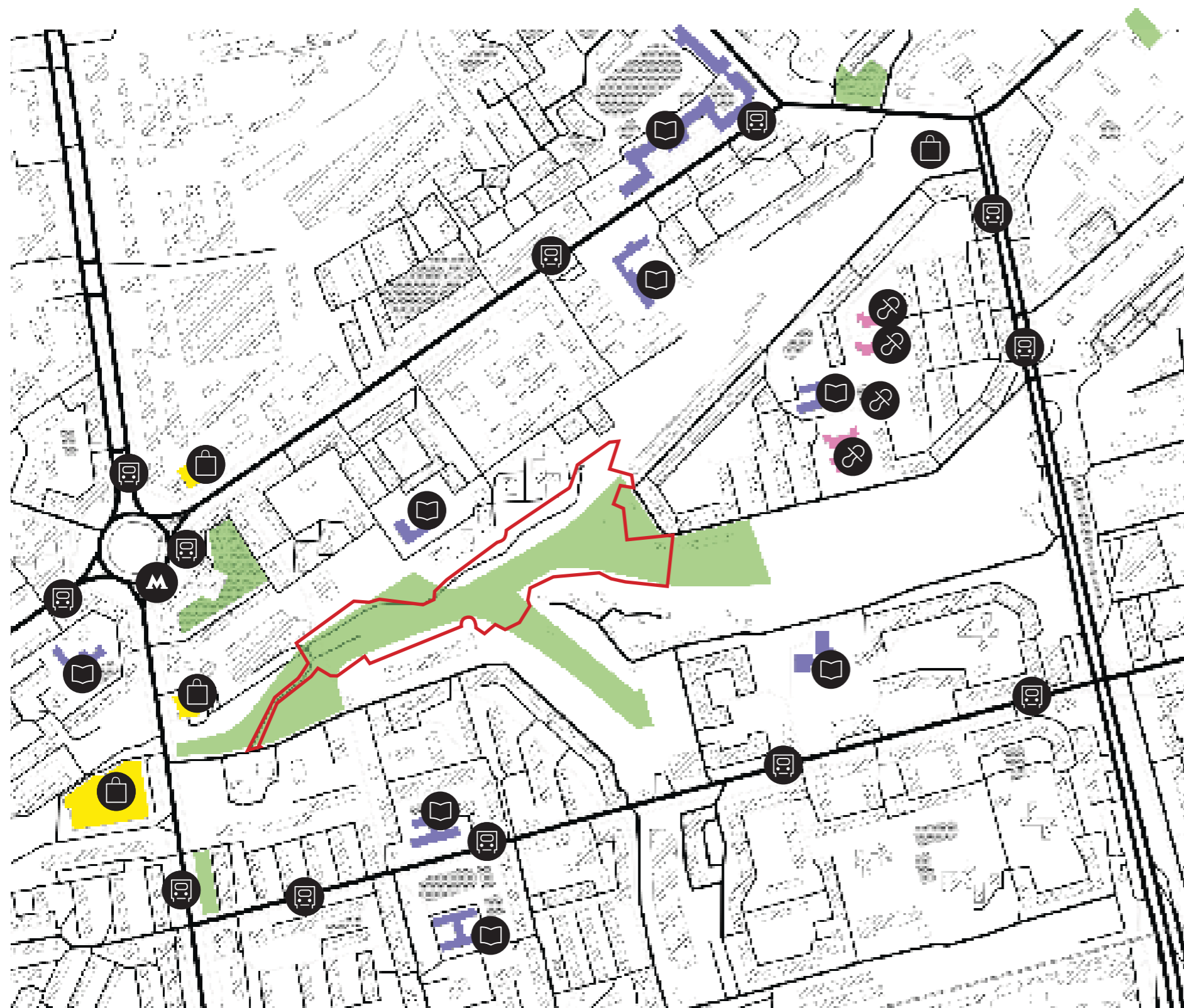

- Границы благоустройства
- 🛍 Торговые центры
- 📖 Учебные заведения
- 👶 Детский сад
- 🚇 Метро
- 🚏 Остановка общественного транспорта

СУЩЕСТВУЮЩИЙ БАЛАНС ТЕРРИТОРИИ

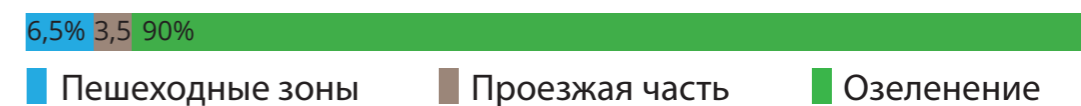

7 ЭТАПЫ ФОРМИРОВАНИЯ



2007г.
Вдоль Ельцовки 1-й должна
была пройти улица Предпри-
нимателей, а в водоохранной
зоне верхнего рукава реки —
построен коллектор.

2014 г.
Создание группы активистов,
которые предложили разбить
парк на территории Ельцов-
ки-1.

2017 г.
Участие территории Ельцов-
ки-1 в конкурсе «125 идей
для Новосибирска» и выход в
финал по Заельцовскому рай-
ону. Создание концепции пар-
ковой зоны в долине реки 1-я
Ельцовка и предложения по
финансированию освоения.

2018 г .
Проект парка.

2021 г .
Проект первой очереди.

8.1 ОБОСНОВАНИЕ КОНЦЕПЦИИ

ОБЪЕМНО-ПРОСТРАНСТВЕННАЯ КОНЦЕПЦИЯ «ЗЕЛЕНАЯ МАГИСТРАЛЬ»

Долгое время за этой территорией было закреплено создание улицы Предпринимателей. В настоящее время территория используется как пешеходный транзит. Таким образом, получается образ «магистраль» для людей, организованная по принципу экопарка.

Минимальное вмешательство в природу, отсутствие автомобильного транспорта, экологические материалы.



СТОЙ - ВЕЛОДОРОЖКА



ЖДИ - ОТДЫХ



ИДИ - АЛЛЕИ

Буквальное использование темы магистрали:

Элементы ландшафта



Рампы - серпантин



Контрастное покрытие велодорожки



Элементы



Зоны отдыха



Направление пешеходных потоков формируется озеленением



8.2 ОБОСНОВАНИЕ КОНЦЕПЦИИ

КОНЦЕПЦИЯ ДИЗАЙН-КОДА «ИНВЕРСИЯ»

Опираясь на «зеленые коридоры», создание которых подразумевает связанность общественных пространств, можно провести аналогию данной территории с Михайловской набережной.

В отличие от Михайловской набережной, территория располагается в низине и является более уединенным местом. И если Михайловская набережная на данный момент имеет позитивное впечатление, то пойма реки Ельцовки-1 - это «одичавшая» территория, не имеющая безопасных и комфортных пешеходных путей.

Исходя из этого, предлагается оттолкнуться от «негатива», который сейчас производит Ельцовка-1 и преобразовать его в «позитив», образно используя принцип инверсии цвета в фотографии. Показать наглядным путем, через материалы и озеленение, изменения парка в лучшую сторону.

Инверсия, лат. inversio -
переворачивание, перестановка

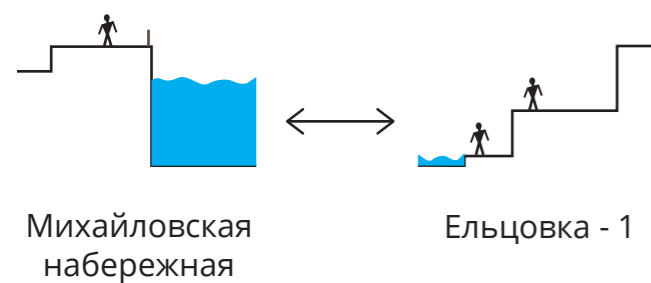
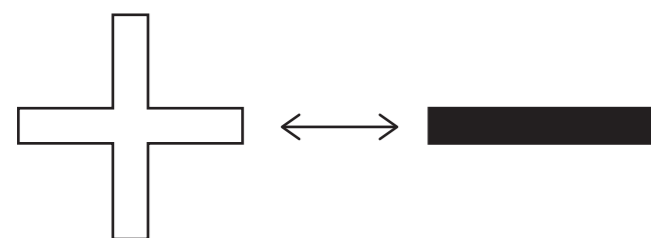
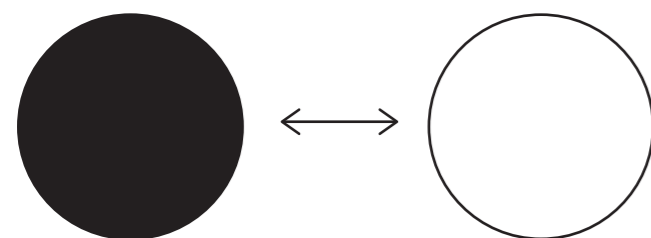

Михайловская
набережная

Ельцовка - 1

Решетки для плюща

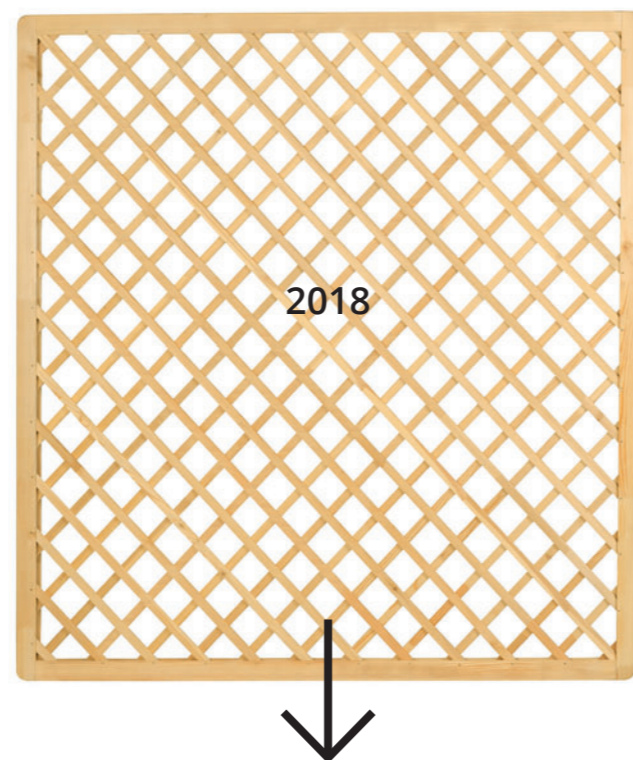

* при среднем росте плюща 1-1,5 метра в сезон

Этапы старения меди

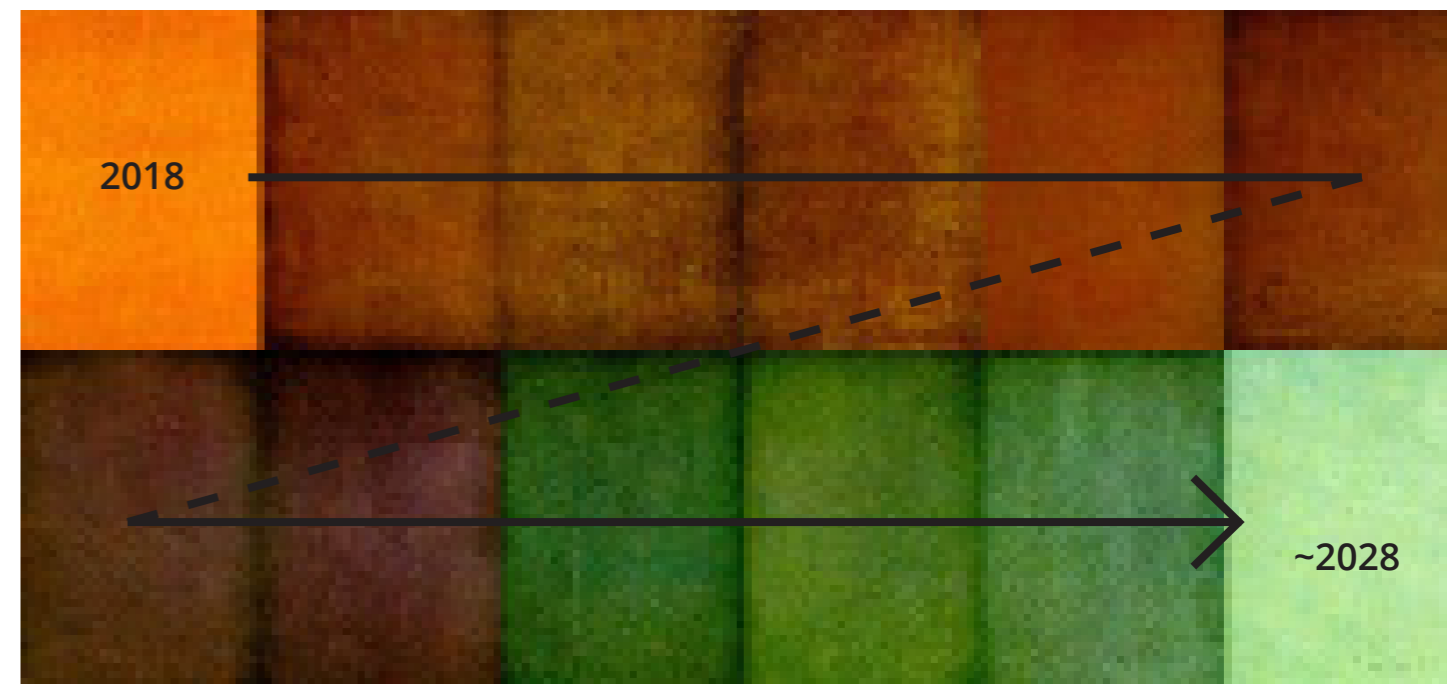

* через 10-15 лет на меди появляется патина и процесс окисления приостанавливается

Примеры использования меди

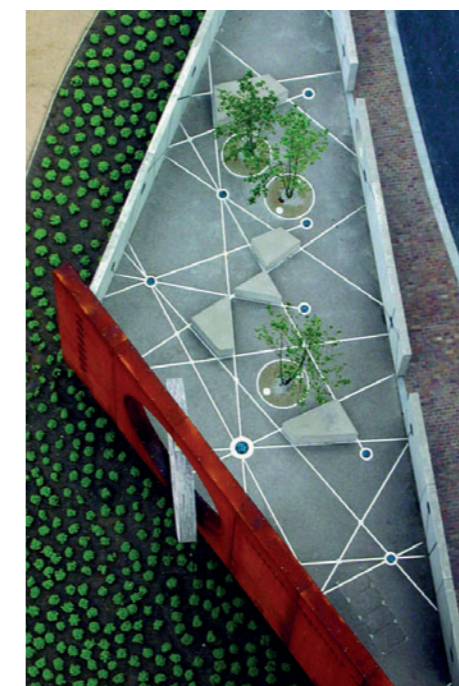

8.3 ОБОСНОВАНИЕ КОНЦЕПЦИИ

СОЦИАЛЬНАЯ КОНЦЕПЦИЯ «ЭКОПАРК»

В данном случае среда выступает причиной, чтобы объединить усилия. Для этого будут созданы тематические площадки для различных сообществ. Социальная концепция «ЭКОПАРК» - это объединение жителей посредством совместного решения задач по преобразованию территории в общественное пространство. Важно оставить место для инициативы людей, чтобы парк мог жить и развиваться 24/7, не исключая поддержку бюджетных и государственных программ.

ПРОСТРАНСТВО



ТВОРЧЕСТВО/ТРУД



ДОСУГ



Криволинейность и формы близкие к естественным, создают комфорт. Подмечен факт, что переговоры зависят от формы стола и круглая наиболее благоприятная для решения проблем.



Существует традиция выходить на субботник, акции по высадке деревьев и прочих растительных культур.



Размещение общественных павильонов для обмена информацией, полезными знаниями



9 ПРИНЦИПЫ БЛАГОУСТРОЙСТВА

БЕЗОПАСНОСТЬ

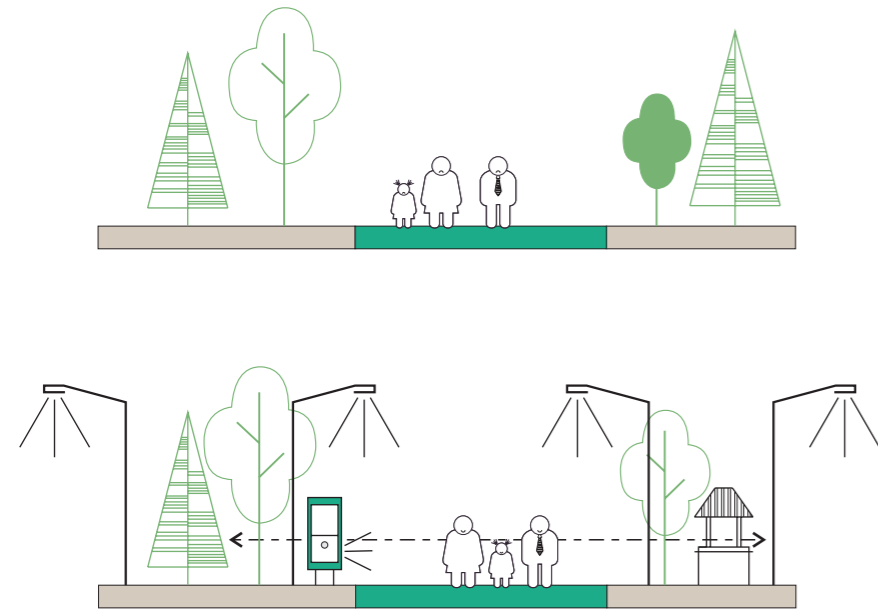

СОЗДАНИЕ УСЛОВИЙ ДЛЯ ПРОВЕДЕНИЯ МЕРОПРИЯТИЙ

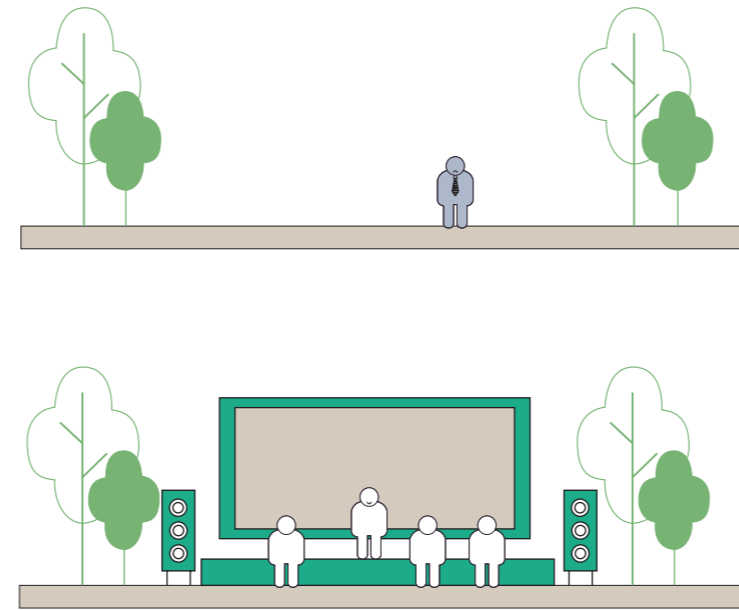

ДИЗАЙН КОД

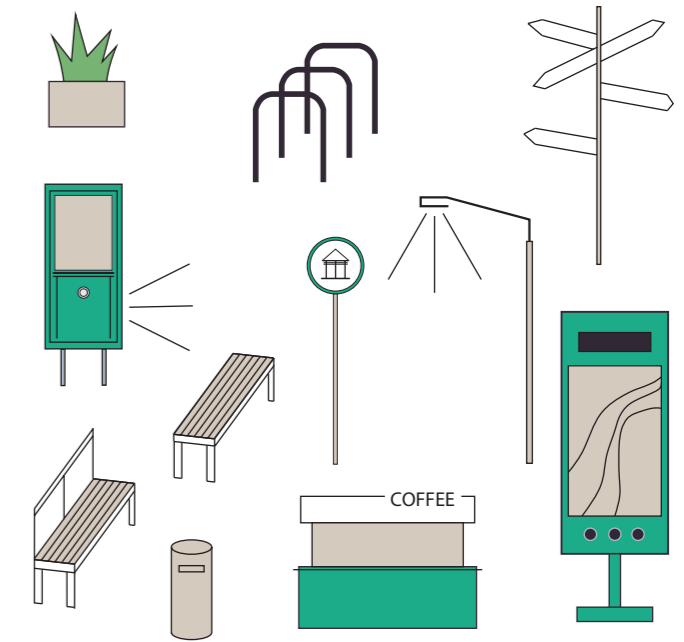

ФУНКЦИОНАЛЬНОЕ РАЗНООБРАЗИЕ



ОРИЕНТАЦИЯ НА РАЗЛИЧНЫЕ ГРУППЫ ПОЛЬЗОВАТЕЛЕЙ

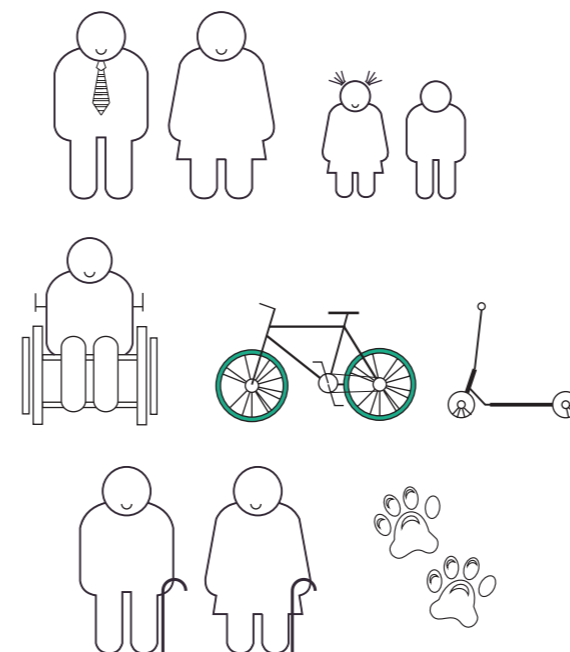

РАЗНООБРАЗИЕ ПРИРОДНОГО ЛАНДШАФТА

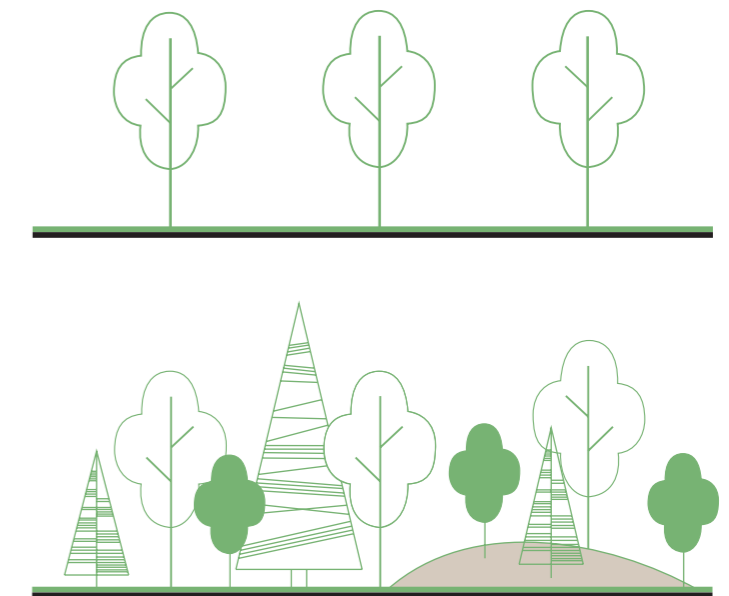

10.1 ПРОБЛЕМЫ ТЕРРИТОРИИ

ТРУДНОДОСТУПНОСТЬ ТЕРРИТОРИИ,
СООРУЖЕНИЕ ЖИТЕЛЯМИ САМОДЕЛЬНЫХ ПЕРЕПРАВ



БОЛЬШОЕ СКОПЛЕНИЕ МУСОРА,
В ТОМ ЧИСЛЕ СТРОИТЕЛЬНОГО



ЗАПУЩЕННОЕ СОСТОЯНИЕ РЕКИ



10.2 ПРОБЛЕМЫ ТЕРРИТОРИИ

ОТСУТСТВИЕ ПЕШЕХОДНО-ТРОПИНОЧНОЙ СТРУКТУРЫ



ПОЛНОЕ ОТСУТСТВИЕ БЛАГОУСТРОЙСТВА ТЕРРИТОРИИ



ЗАБОЛОЧЕННОСТЬ И НЕУХОЖЕННОСТЬ УЧАСТКА



11 ТЕХНИКО-ЭКОНОМИЧЕСКИЕ ПОКАЗАТЕЛИ

Фактическое состояние:

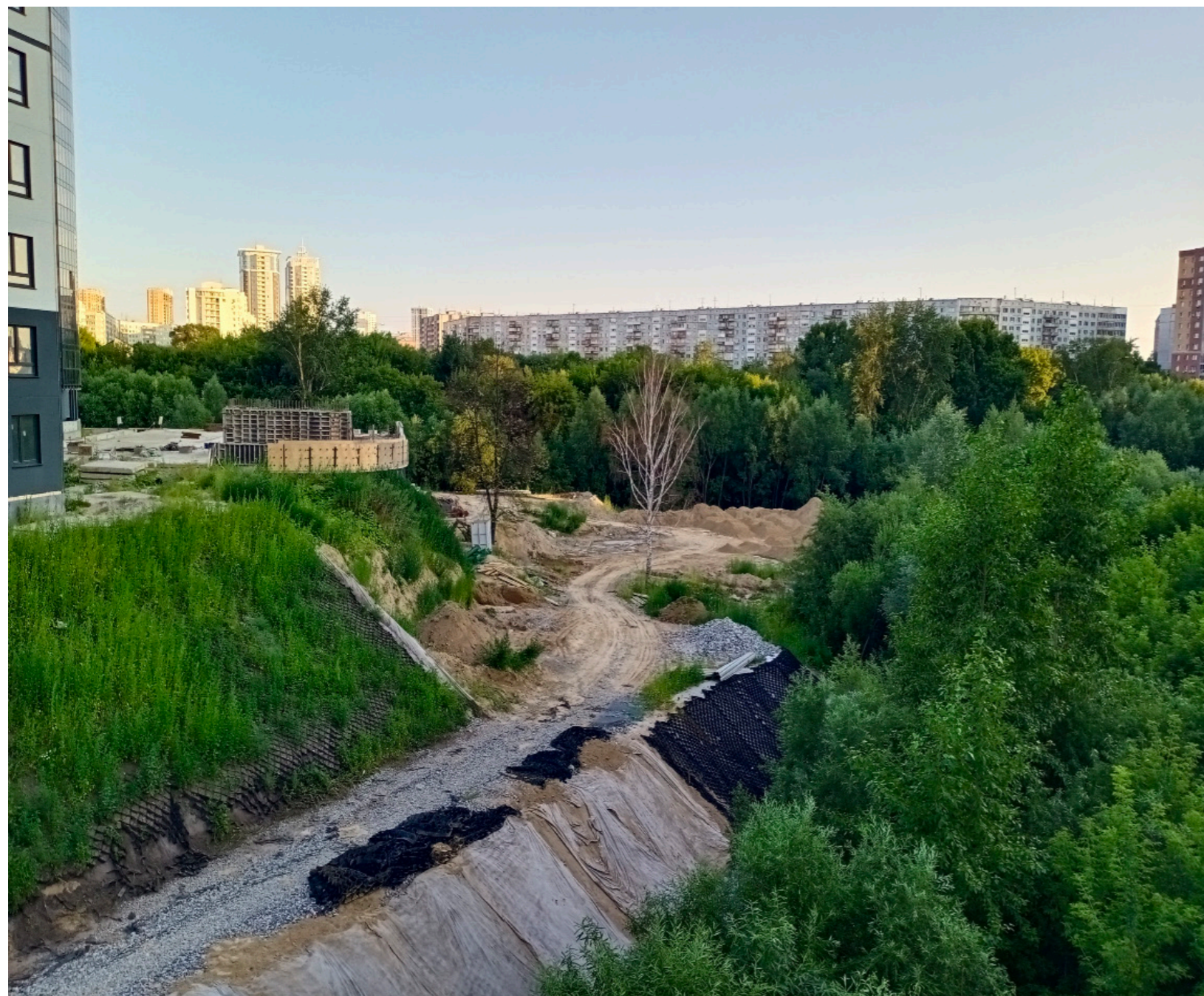

ПОКАЗАТЕЛИ	СУЩЕСТВУЮЩЕЕ ПОЛОЖЕНИЕ*	ПРОЕКТНОЕ ПРЕДЛОЖЕНИЕ
Площадь покрытий, м ²	-	2 492
Площадь проезжей части, м ²	-	730
Площадь озеленения, м ²	6 926	3 704
Количество опор освещения, шт.		49
МАФ скамейка, шт.	-	16
МАФ скамейка круглая, шт.	-	1
МАФ Урна, шт.	-	12
МАФ Велопарковка (5 местная), шт.	-	3
МАФ Навигационный стенд, указатель, инфостенд, шт.	-	2
Общая площадь благоустройства	6 926	6 926

СУЩЕСТВУЮЩЕЕ ПОЛОЖЕНИЕ

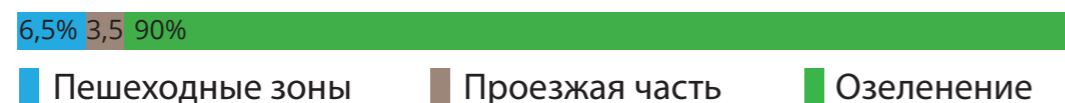

ПРОЕКТНОЕ ПРЕДЛОЖЕНИЕ



12.1 ВИЗУАЛИЗАЦИИ

ОБЩИЙ ВИД СВЕРХУ



12.2 ВИЗУАЛИЗАЦИИ

ВИД НА СМОТРОВУЮ ПЛОЩАДКУ



12.3 ВИЗУАЛІЗАЦІЇ

ВИД НА ТИХУЮ ЗОНУ



12.4 ВИЗУАЛИЗАЦИИ

ВИД НА ДЕТСКУЮ ПЛОЩАДКУ



12.5 ВИЗУАЛІЗАЦІЇ

3D ВИДЫ

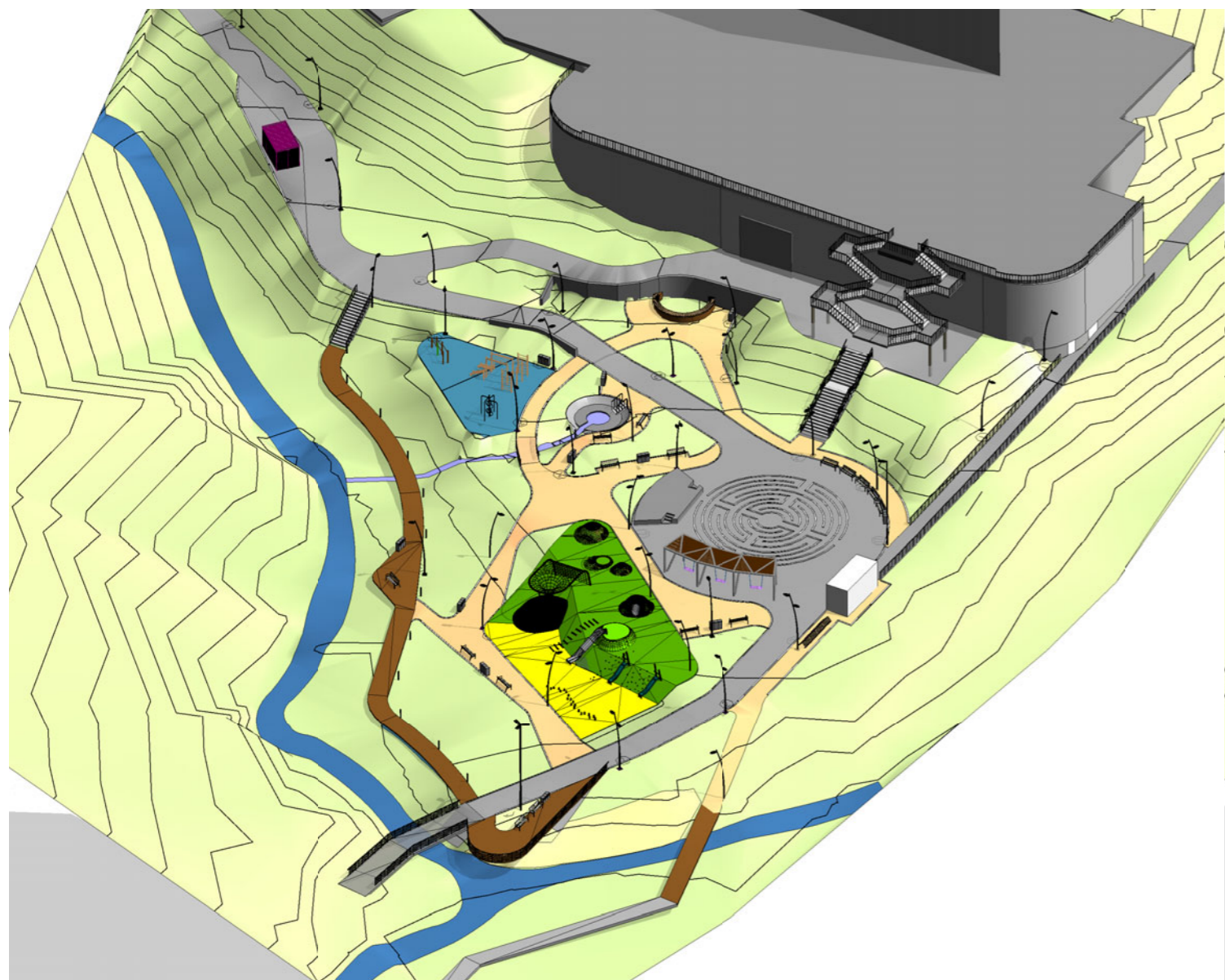

Вид без озеленення



Вид с озеленением

12.6 ВИЗУАЛИЗАЦИИ

ВИД НА РОДНИК



12.7 ВИЗУАЛИЗАЦИИ

ОБЩИЙ ВИД СВЕРХУ (ЗИМНИЕ ПРАЗДНИКИ)

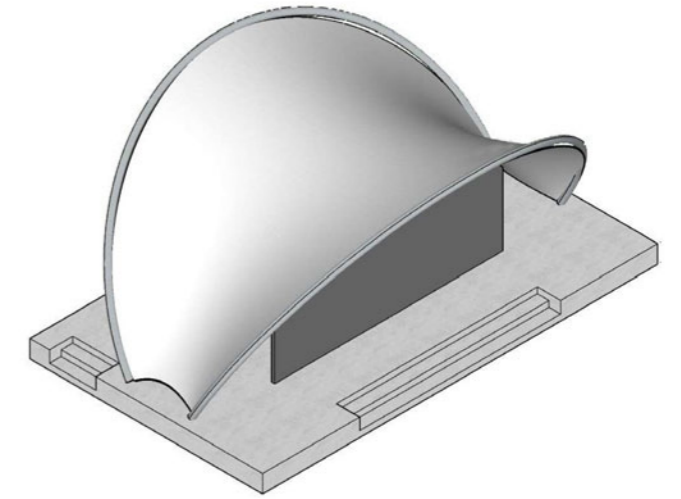

Визуальное предложение по расположению временной сцены.
Во время районных фестивалей и мероприятий монтируется сборно-разборное основание - планшет сцены. Навес устанавливается опционально.

13 ФУНКЦИОНАЛЬНОЕ ЗОНИРОВАНИЕ

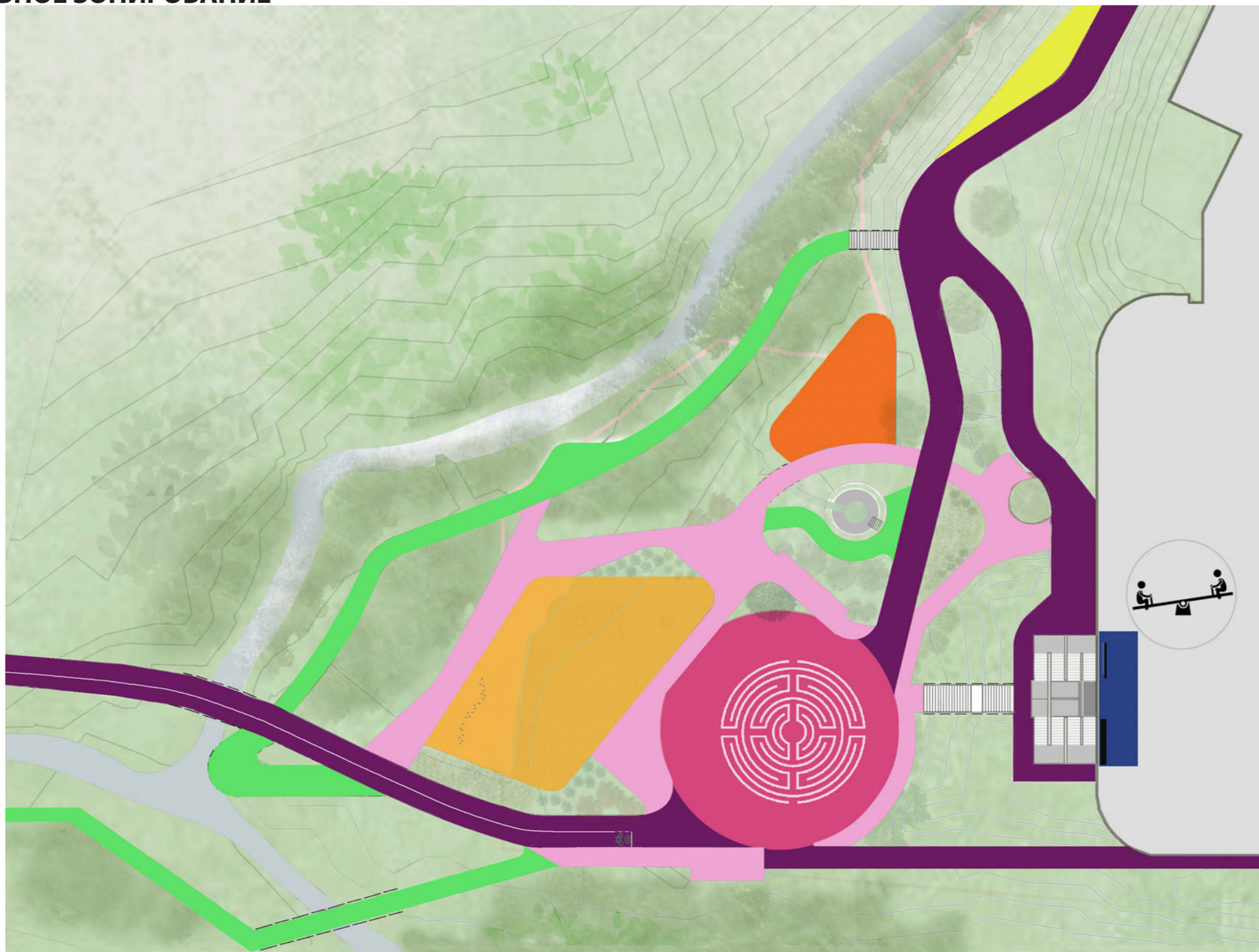

- | | | | |
|---|-----------------------|---|--------------------------|
|  | - Транзит |  | - Входная группа |
|  | - Активный отдых |  | - Тихий отдых |
|  | - Детская площадка |  | - Хозяйственная площадка |
|  | - Спортивная площадка |  | - Событийная площадка |

14 ГЕНЕРАЛЬНЫЙ ПЛАН-СХЕМА БЛАГОУСТРОЙСТВА





- | | | |
|---|---------------------------|---|
| 1 - Детская площадка | 6 - Велопрокат | 11 - Смотровая площадка на слиянии потоков |
| 2 - Событийная площадка | 7 - Зона отдыха у родника |  - Велодорожка |
| 3 - Спортивная площадка | 8 - Зона ТБО | |
| 4 - Место для временного размещения сцены | 9 - Биотуалет | |
| 5 - Кафе | 10 - Входная группа | |

15.1 ПОКРЫТИЯ И МАТЕРИАЛЫ

ГЕНЕРАЛЬНЫЙ ПЛАН-СХЕМА ТВЕРДЫХ ДОРОЖНЫХ ПОКРЫТИЙ И МАТЕРИАЛОВ



0 50
M

	- Террасная доска		- Газон искусственный		- Песок
	- Резиновая крошка		- Асфальтобетон		- Велодорожка
	- Щебеночный отсев		- Газон		

15.2 ПОКРЫТИЯ И МАТЕРИАЛЫ

ПОКРЫТИЯ И МАТЕРИАЛЫ

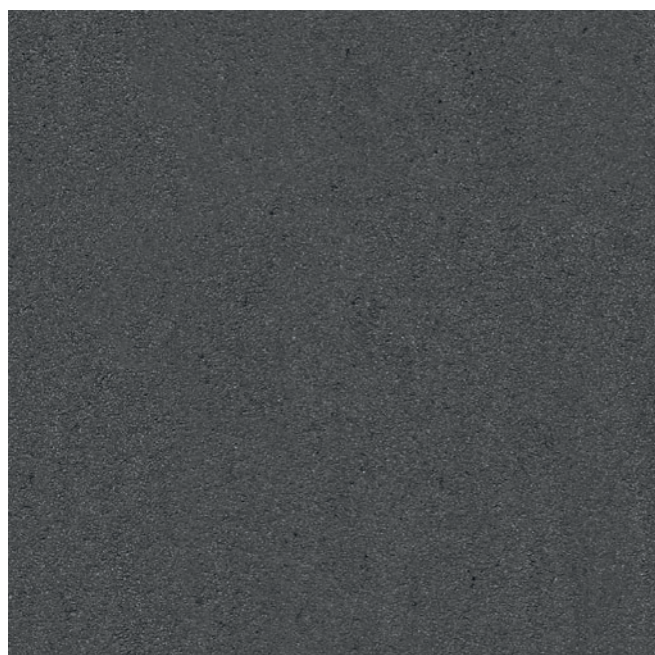

Асфальтобетон
Покрытия основных и транзитных маршрутов

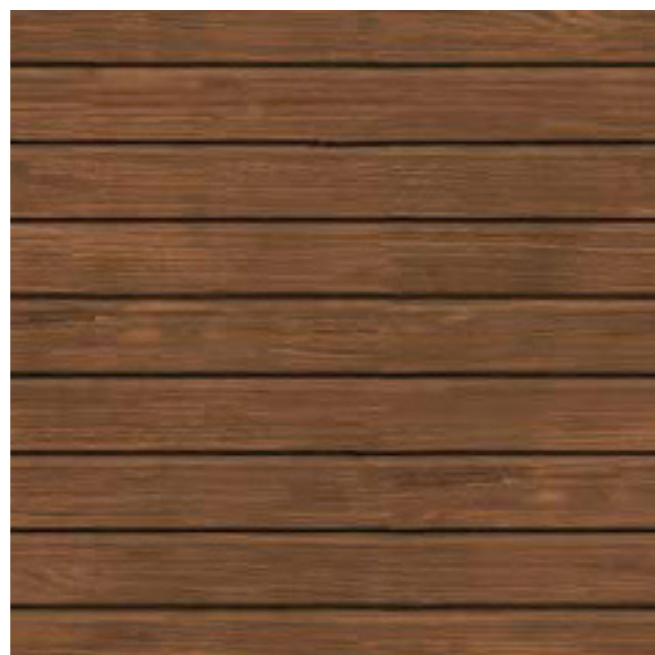

Террасная доска
Прогулочные дорожки

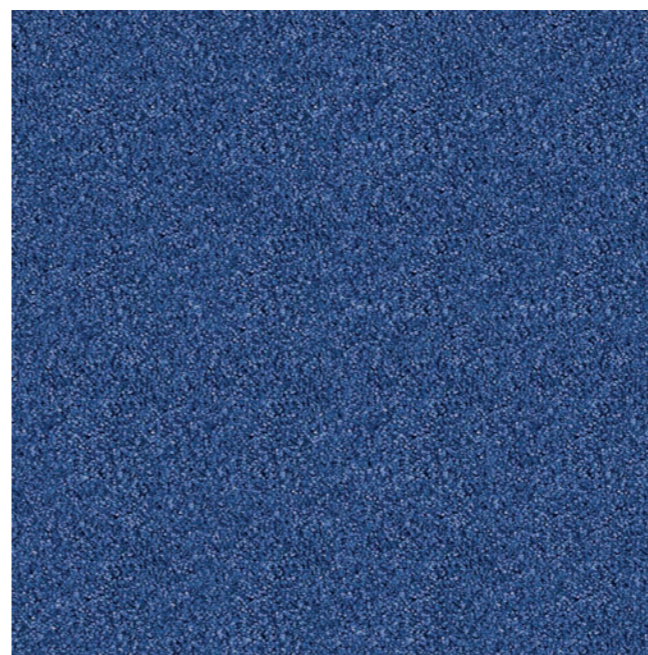

Резиновая крошка
Покрытие спортивных и детских площадок



Щебёночный отсев



Газон искусственный



Газон



Песок

16.1 РЕШЕНИЯ ПО ОЗЕЛЕНЕНИЮ

ПЛАН ОЗЕЛЕНЕНИЯ



0 50 м

- | | | | | | |
|--------------------------|-----------------------|---------------------------|---------------------------------------|----------------------------------|----------------------------|
| 1 - Пихта сибирская | 4 - Ирга ольхолистная | 7 - Роза морщинистая | 10 - Спирея иволистная | 13 - Рябина обыкновенная | 16 - Ивняк (существующий) |
| 2 - Вяз приземистый | 5 - Сирень венгерская | 8 - Роза колючейшая | 11 - Сосна сибирская (кедр сибирский) | 14 - Пузыреплодник калинолистный | 17 - Береза (существующая) |
| 3 - Ясень пенсильванский | 6 - Сирень амурская | 9 - Можжевельник казацкий | 12 - Рябинник рябинолистный | 15 - Цветник | 18 - Липа (существующая) |

16.2 РЕШЕНИЯ ПО ОЗЕЛЕНЕНИЮ

ОСНОВНЫЕ ПРИНЦИПЫ ОЗЕЛЕНЕНИЯ



ВСЕСЕЗОННАЯ ДЕКОРАТИВНОСТЬ

Озеленение с учетом последовательного цветения, цвета ствола, листвы

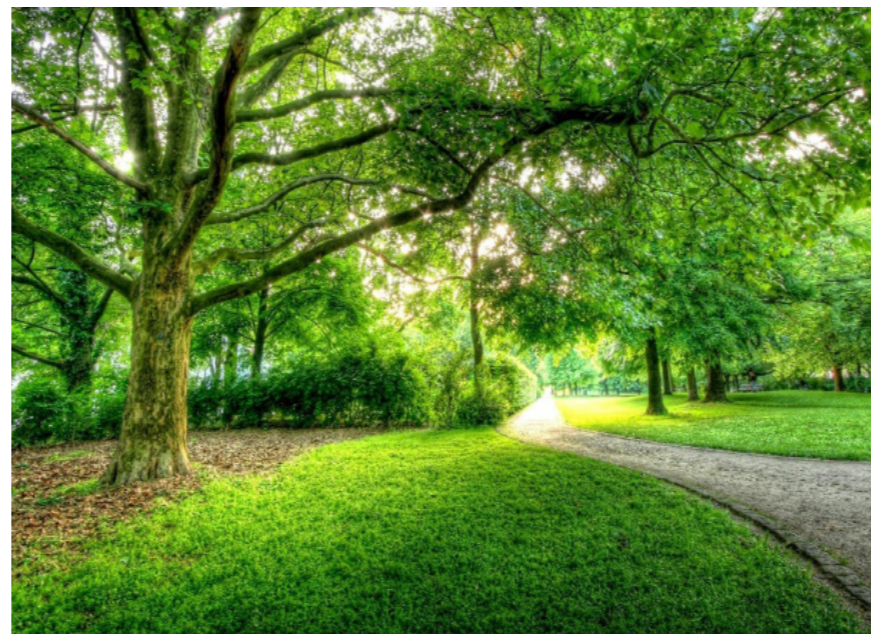

ЕСТЕСТВЕННОСТЬ

Максимальное сохранение, облагораживание и дополнение существующих насаждений



БУФЕРНАЯ ЗОНА

Создание зеленых насаждений, визуально разделяющих детские площадки и зоны отдыха от транзитных путей



СОМАСШТАБНОСТЬ

Соответствие размеров элементов озеленения композиционному масштабу парка и функциональному назначению отдельных зон



ГЛУБИНА ПРОСТРАНСТВА

Необходимо учитывать одновременное восприятие с разных точек пространства, глубину визуальной проницаемости и использовать приемы контрастов и нюансов



АКЦЕНТЫ

Размещение различных групп деревьев, кустарников, формирующих естественный ландшафт

16.3 ТИПЫ ОЗЕЛЕНЕНИЯ

ТИПЫ ОЗЕЛЕНЕНИЯ (ВИДОВОЙ СОСТАВ) ПРЕДЛАГАЕМЫЕ НАСАЖДЕНИЯ



Пихта сибирская



Сосна сибирская



Ясень пенсильванский



Вяз приземистый

КУСТАРНИКИ



Рябина обыкновенная



Пузыреплодник калинолистный



Рябинник рябинолистный
ADARTIK-A



Спирея иволистная



Роза колючейшая



Роза морщинистая



Можжевельник казацкий



Ирга ольхолистная



Сирень амурская



Сирень венгерская

ТРАВЫ И ЦВЕТЫ

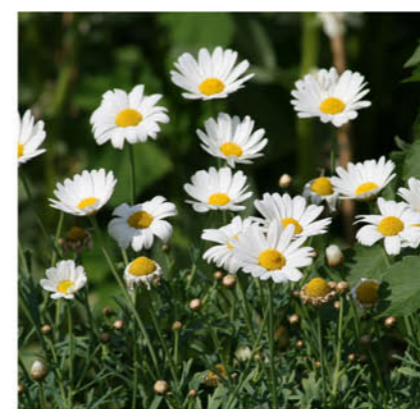

Ромашка



Декоративный лук



Люпин красный



Люпин желтый



Ячмень гривастый



Тимьян ползучий

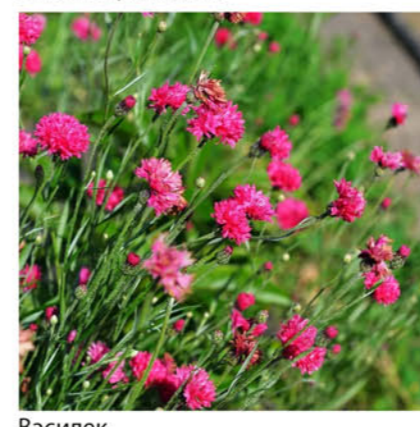

Василек

17.1 МАЛЫЕ АРХИТЕКТУРНЫЕ ФОРМЫ

ПЛАН МАЛЫХ АРХИТЕКТУРНЫХ ФОРМ



0 50 м

- Скамья

- Качели

- Урны

- Велопарковки

- Кафе

- ТБО

- Биотуалет







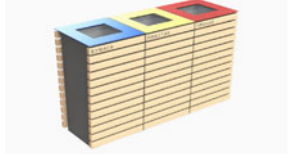

- Ограждение

- Информационный стенд

- Стела

17.2 МАЛЫЕ АРХИТЕКТУРНЫЕ ФОРМЫ

ВЕДОМОСТЬ МАЛЫХ АРХИТЕКТУРНЫХ ФОРМ

МАРКА ПОЗ.	ИЗОБРАЖЕНИЕ	НАЗВАНИЕ	КОЛ-ВО
1		Скамья, 1800×684×808 мм	16 шт.
2		Урна для раздельного сбора мусора «Урбан», 1120×390×650 мм	12 шт.
3		Велопарковка (7 местная) «Овада», 1200×915×500 мм	3 шт.
4		Пергола с качелями «Омега», 2900×3090 мм	3 шт.
5		Контейнерная площадка «Бункер» на 3 бака, l=4540 мм	1 шт.
6		Скамья круглая	1 шт.
7		Входная стена	1 шт.
8		Информационный стенд с картой парка	1 шт.
9		Ограждения	56,59 м
10		Биотуалет	1 шт.

МАРКА ПОЗ.	ИЗОБРАЖЕНИЕ	НАЗВАНИЕ	КОЛ-ВО
11		Стальная горка на склон, h=1,20 м	2 шт.
12		Горка-труба, 2,0 м	1 шт.
13		Гибкие элементы для лазания «Урал»	1 шт.
14		Батут встроенный	1 шт.
15		Тоннель встроенный	1 шт.
16		Бревна-балансиры	21 шт.
17		Спортивный комплекс «Гранит»	1 шт.
18		Брусья двухуровневые гимнастические	1 шт.
19		Спортивный комплекс «Эльбрус»	1 шт.
20		Кафе с пунктом проката	1 шт.

17.3 МАЛЫЕ АРХИТЕКТУРНЫЕ ФОРМЫ

СМОТРОВАЯ ПЛОЩАДКА

Выносная смотровая площадка на месте слияния потоков.
Покрытие - террасная доска. Площадь 70 м².
В центре площадки место для установки круглой лавочки.

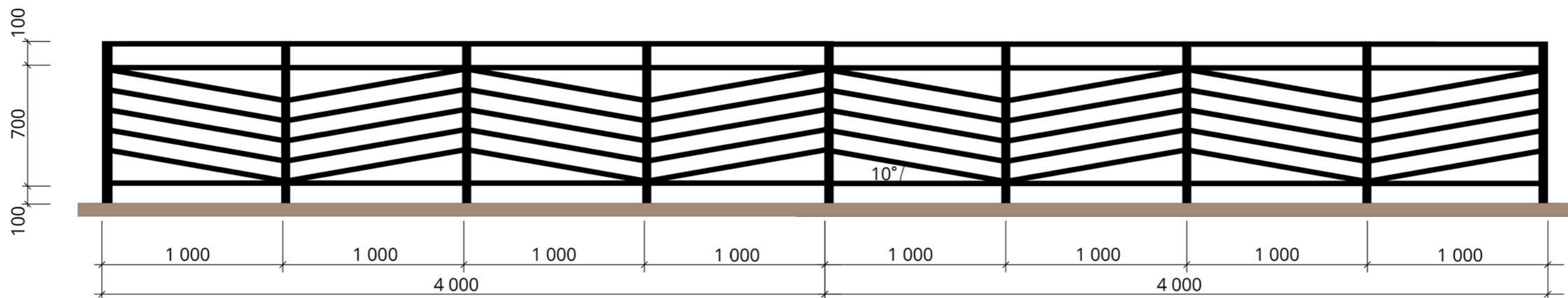
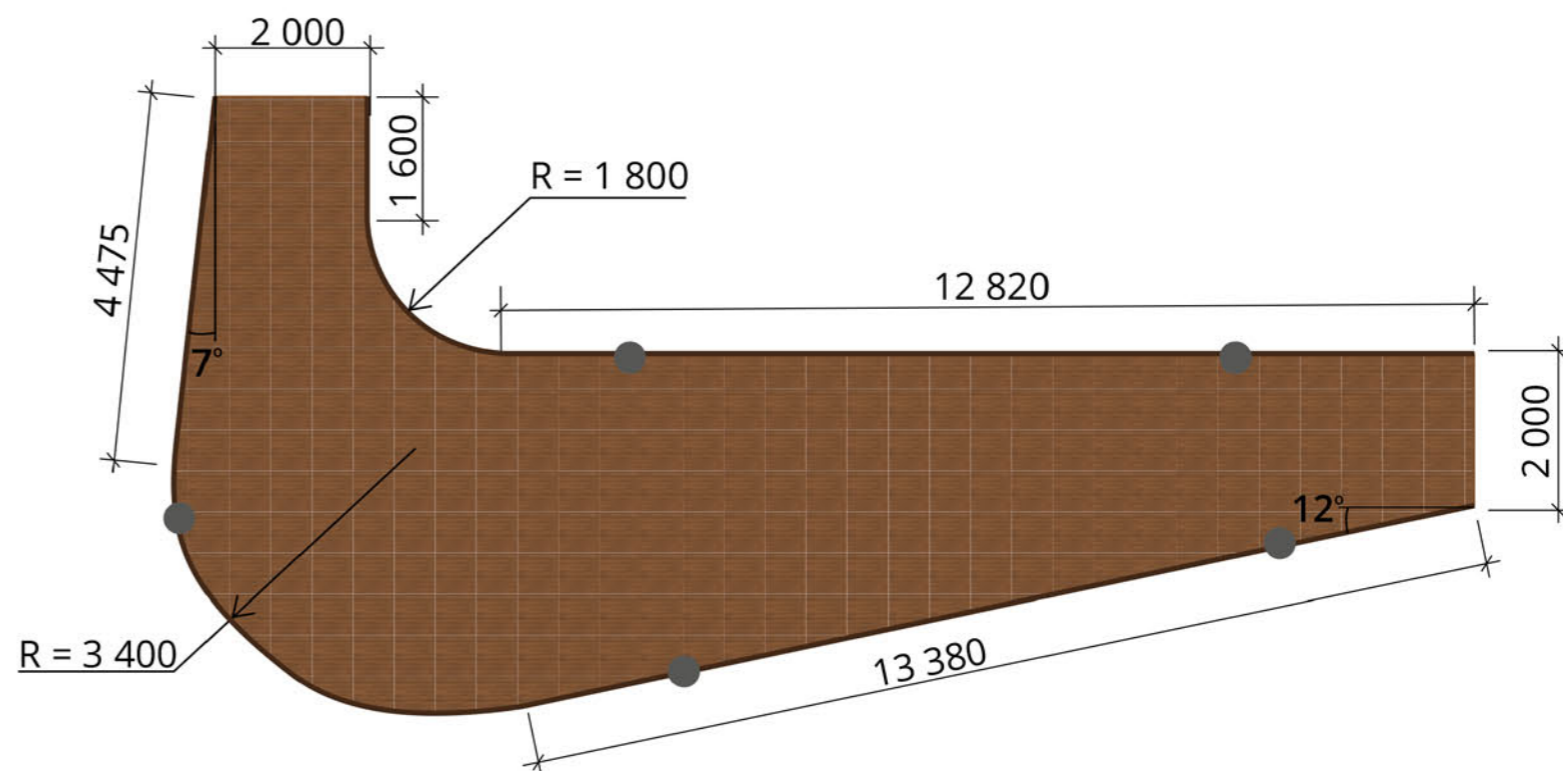

17.4 МАЛЫЕ АРХИТЕКТУРНЫЕ ФОРМЫ

ИНФОРМАЦИОННЫЙ СТЕНД С КАРТОЙ

Материалы - металлический каркас+углепластиковые щиты.
Возможно устройство как наружной светодиодной подсветки, так и внутренней.

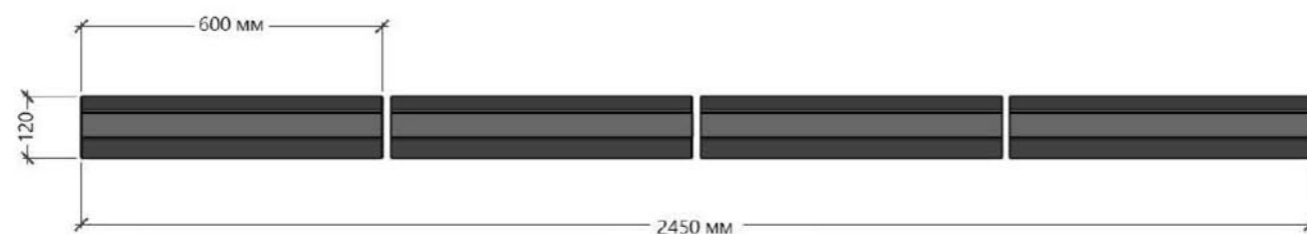

Входная стена.
Материалы - алюмокомпозит «под бетон», ДПК.
Размещается название парка.

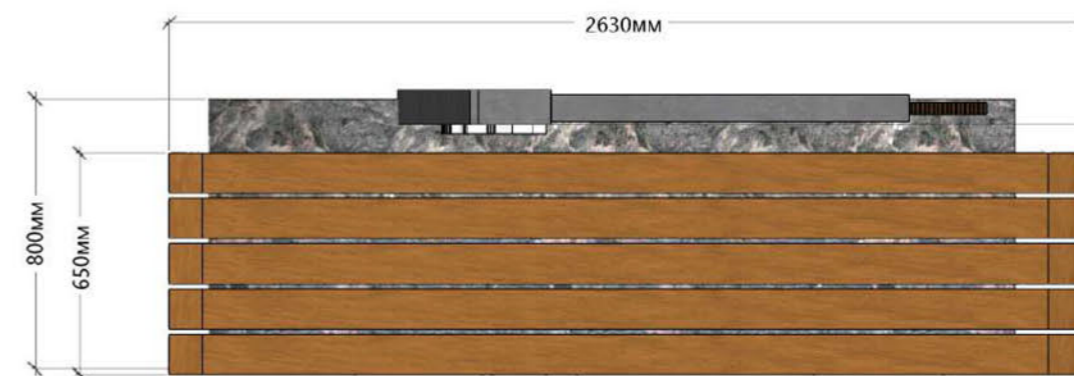
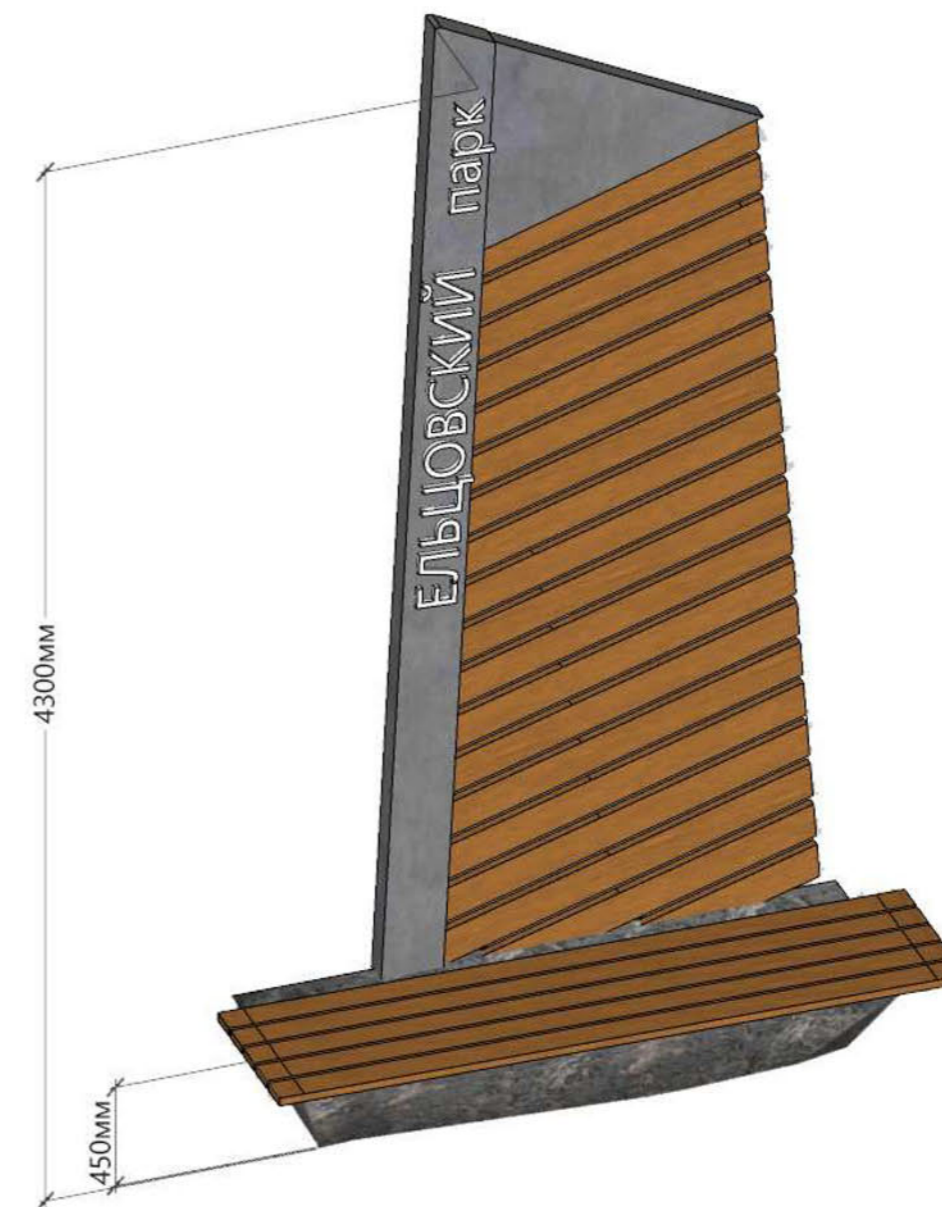

17.5 МАЛЫЕ АРХИТЕКТУРНЫЕ ФОРМЫ

СЦЕНА И КАФЕ

Кафе

Легкие металлические конструкции

Отделка под древесину

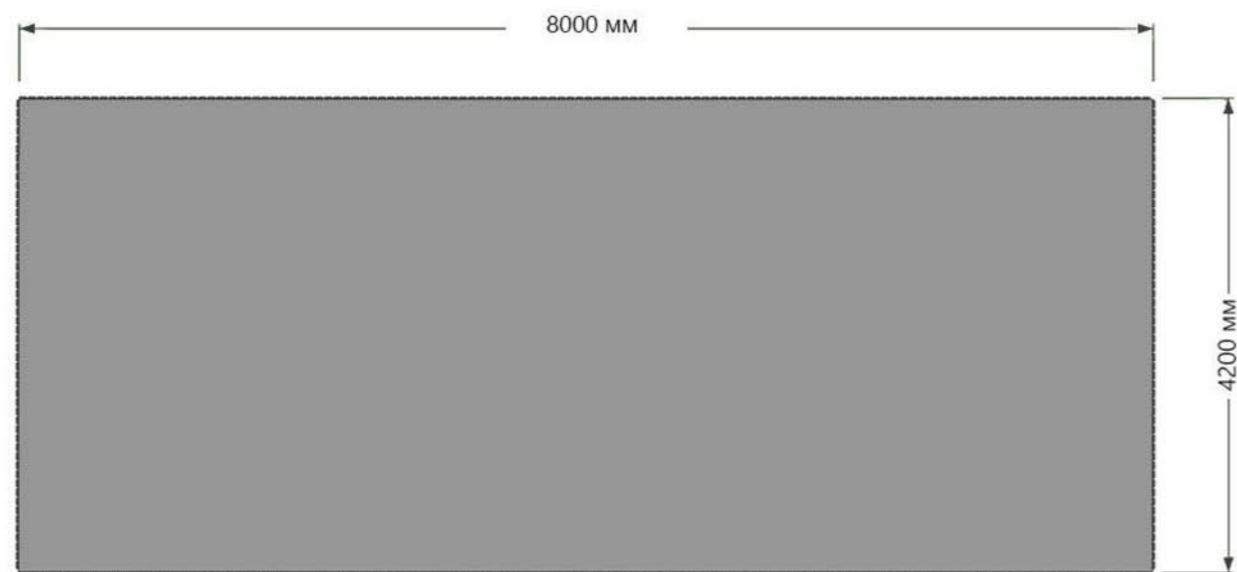
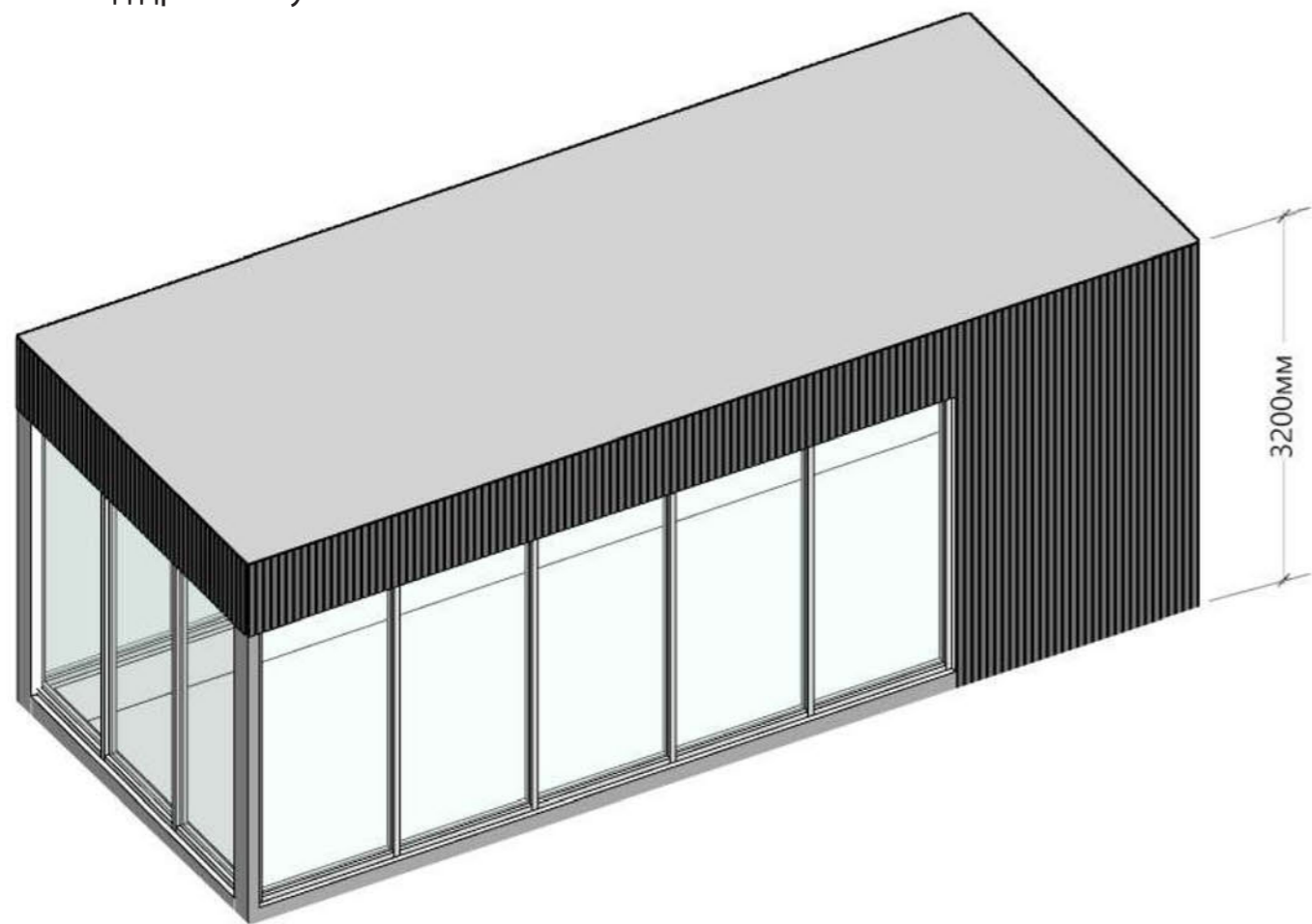

Визуальное предложение по расположению временной сцены
Во время районных фестивалей и мероприятий монтируется сборно-разборное
основание - планшет сцены. Навес устанавливается опционально.

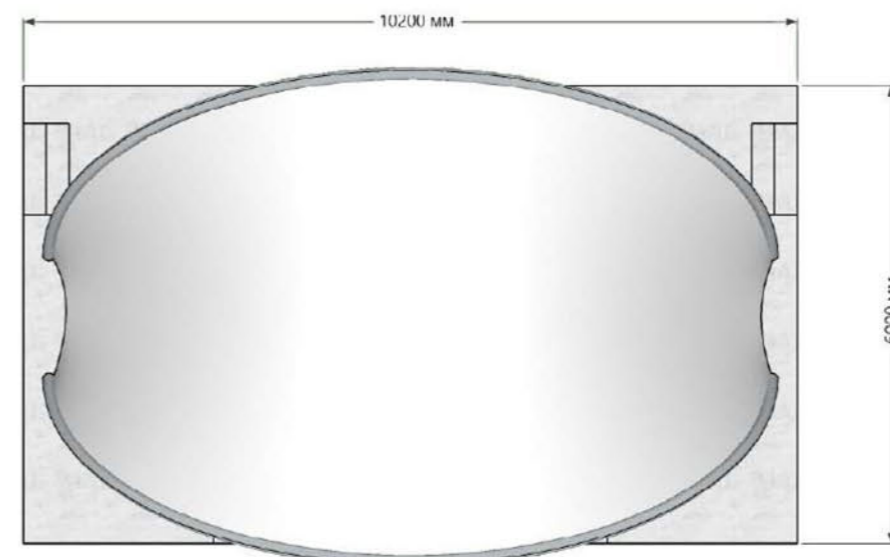
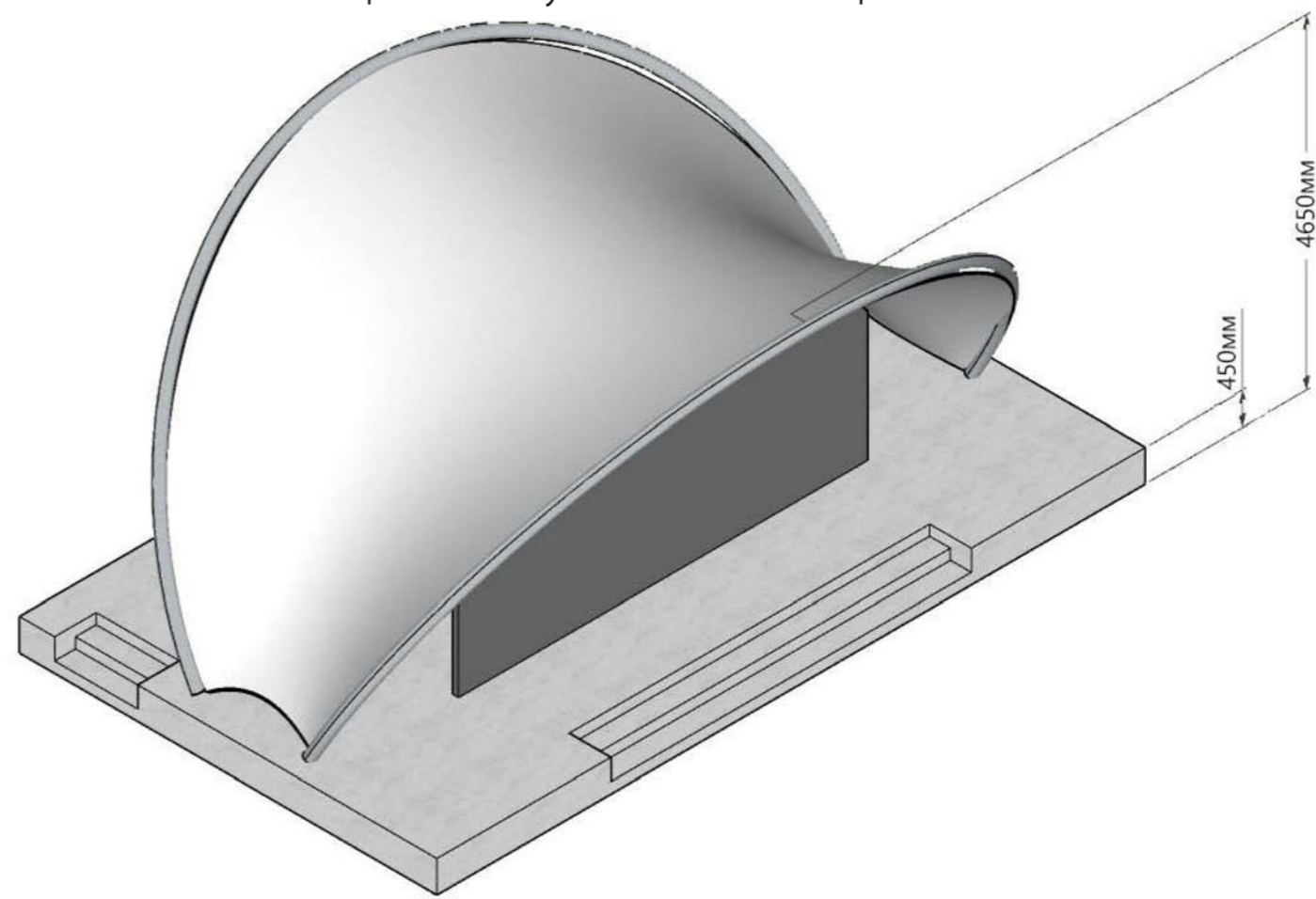

18.1 РЕШЕНИЯ ПО ОСВЕЩЕНИЮ

ПЛАН ОСВЕЩЕНИЯ



0 50 м

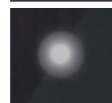

- Ландшафтный светодиодный светильник, h=1 м

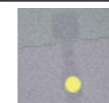

- Уличный светодиодный светильник GEA C на опоре 6 м





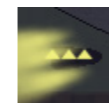

- Уличный светодиодный светильник GEA D на опоре 6 м, двухрожковый



- Архитектурный светодиодный светильник тройной (три прожектора) на мачтовой опоре, H=10 м

18.2 РЕШЕНИЯ ПО ОСВЕЩЕНИЮ

ВЕДОМОСТЬ ЭЛЕМЕНТОВ ОСВЕЩЕНИЯ

МАРКА ПОЗ.	ИЗОБРАЖЕНИЕ	НАЗВАНИЕ	КОЛ-ВО
1		Уличный светодиодный светильник GEA C на опоре 6 м	16 шт.
2		Уличный светодиодный светильник GEA D на опоре 6 м, двухрожковый	14 шт.
3		Ландшафтный светодиодный светильник, h=1 м	17 шт.
4		Архитектурный светодиодный светильник тройной (три прожектора) на мачтовой опоре, H=10м	2 шт.

19 ПРИМЕРЫ РЕКОМЕНДУЕМЫХ МЕРОПРИЯТИЙ В ЕЛЬЦОВСКОМ ПАРКЕ



Районные спортивные соревнования

Целевая аудитория:

Дети

Молодёжь

Взрослые старше 21 года

Время проведения:

Май-сентябрь

Задействованные зоны:

Универсальное спортивное поле

Скейт-площадка.

В парке Ельцовский есть несколько спортивных зон, с различным назначением: два спортивных поля, скейт-площадка, площадка с теннисными столами, а также площадки с уличными тренажерами. Это способствует развитию интереса горожан к активному отдыху и спорту. Такое разнообразие привлечет в парк людей разных возрастов и с разными интересами.



Районные версии городских праздников

Целевая аудитория:

Дети

Молодёжь

Взрослые старше 21 года

Пенсионеры

Время проведения:

Круглый год

Задействованные зоны:

Площадка возле сцены

Площадка со сценой может стать одним из центров притяжения для посетителей парка. Здесь могут проводиться различные праздники, фестивали или кинопоказы. Площадка имеет очень удачное расположение, она окружена небольшим амфитеатром, на котором могут расположиться зрители.



Зимние забавы (снежные горки)

Целевая аудитория:

Семьи с детьми

Молодёжь

Взрослые старше 21 года

Пенсионеры

Время проведения:

Декабрь-февраль

Задействованные зоны:

Холмы

Одна из особенностей парка Ельцовский в его необычном ландшафте. Летом с верхних точек открываются красивые виды на парк, а зимой возвышенности могут служить местом для устройства дополнительных функциональных зон. Зимой заснеженные холмы можно использовать в качестве горок для катания на санках и тьюбах. Такое занятие может стать любимым зимним развлечением горожан.

20 ПАЛИТРА ВОЗМОЖНЫХ ВАРИАНТОВ ПОВСЕДНЕВНОГО ДОСУГА ПО ТИПАМ АУДИТОРИИ В ЕЛЬЦОВСКОМ ПАРКЕ

ЦЕЛЕВАЯ АУДИТОРИЯ	ПОВСЕДНЕВНЫЙ ДОСУГ		
	Ноябрь - Март		Апрель - Октябрь
	Спорт/культура	Спорт	Культура и просвещение
Семьи с детьми/ Дети с сопровождением / Дети без сопровождения (10-14 лет)	<ul style="list-style-type: none"> - Катание на санках - Лепка из снега - Бои снежками 	<ul style="list-style-type: none"> - Игры на детских площадках - Тренировки на спортивных площадках 	<ul style="list-style-type: none"> - Летние детские творческие/научные мероприятия на сцене
Подростки 14-17 лет	<ul style="list-style-type: none"> - Бои снежками - Катание на санках 	<ul style="list-style-type: none"> - Йога и фитнес на открытом воздухе -Тренировки на спортивных площадках 	<ul style="list-style-type: none"> - Летние творческие/научные мероприятия на сцене - Серии лекций на сцене - Участие в праздничных мероприятиях
Молодежь 18-21 лет	<ul style="list-style-type: none"> - Бои снежками; - Катание на санках; - Участие в зимних народных праздниках 	<ul style="list-style-type: none"> - Йога и фитнес на открытом воздухе -Тренировки на спортивных площадках 	<ul style="list-style-type: none"> - Серии лекций на сцене; - Участие в праздничных мероприятиях
Взрослые старше 21 года	<ul style="list-style-type: none"> - Катание на санках - Участие в зимних народных праздниках 	<ul style="list-style-type: none"> - Катание на санках - Участие в зимних народных праздниках 	<ul style="list-style-type: none"> - Серии лекций на сцене - Участие в праздничных мероприятиях
Пенсионеры	<ul style="list-style-type: none"> - Серии утренних зарядок; - Скандинавская ходьба; - Участие в зимних народных праздниках 	<ul style="list-style-type: none"> - Регулярные занятия спортом в группах для пенсионеров -Утренняя зарядка, йога, аэробика и др. -Скандинавская ходьба 	<ul style="list-style-type: none"> - Серии лекций на сцене - Участие в праздничных мероприятиях

